

aerospace
climate control
electromechanical
filtration
fluid & gas handling
hydraulics
pneumatics
process control
sealing & shielding

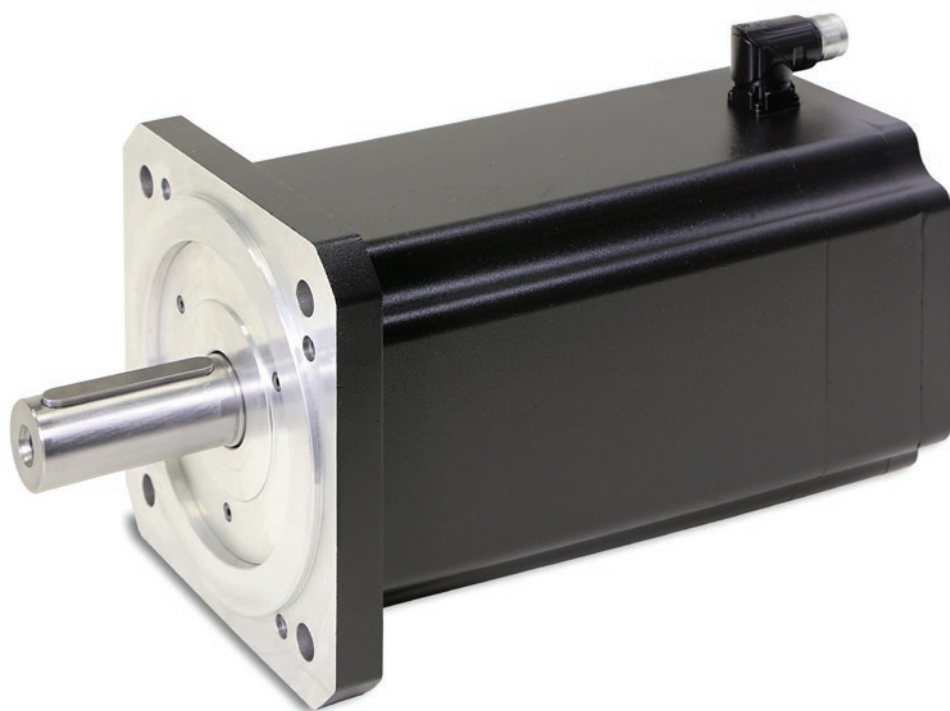

Série SMH / SMB

Servomoteurs faible inertie

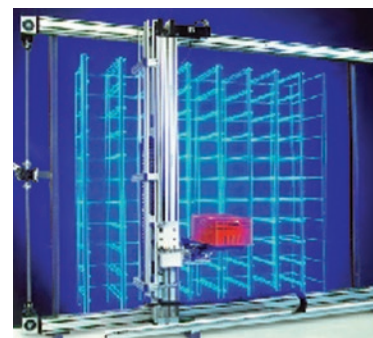

ENGINEERING YOUR SUCCESS.



AVERTISSEMENT – RESPONSABILITE DE L'UTILISATEUR

LA DÉFECTUOSITÉ OU LA SÉLECTION OU L'USAGE ABUSIF DES PRODUITS DÉCRITS DANS LE PRÉSENT DOCUMENT OU D'ARTICLES ASSOCIÉS PEUT ENTRAÎNER LA MORT, DES BLESSURES ET DES DOMMAGES MATÉRIELS.

- Ce document et d'autres informations de Parker-Hannifin Corporation, ses filiales et distributeurs autorisés, proposent des options de produit et de système destinées aux utilisateurs possédant de solides connaissances techniques.
- En procédant à ses propres analyses et essais, l'utilisateur est seul responsable de la sélection définitive du système et des composants, au même titre qu'il lui incombe de veiller à la satisfaction des exigences en matière de performances, endurance, entretien, sécurité et avertissement. L'utilisateur doit analyser tous les aspects de l'application, suivre les normes applicables de l'industrie et les informations concernant le produit dans le catalogue de produits actuel et dans tout autre document fourni par Parker, ses filiales ou distributeurs agréés.
- Dans la mesure où Parker ou ses filiales ou distributeurs agréés fournissent des options de système ou de composant se basant sur les données ou les spécifications indiquées par l'utilisateur, c'est à celui-ci qu'incombe la responsabilité de déterminer si ces données et spécifications conviennent et sont suffisantes pour toutes les applications et utilisations raisonnablement prévisibles des composants ou des systèmes.

Vue d'ensemble	5
Caractéristiques techniques.....	6
Données techniques	6
Courbes vitesse / couple.....	8
Dimensions Moteurs standards avec résolveur	11
Options.....	12
Frein de maintien	12
Inertie moyenne	12
Retour.....	12
Disposition et connecteurs	15
Variateurs associés.....	17
Codification.....	18
Moteurs SMH / SMB / SME	18
Câble puissance pour moteurs SMH / SMB	20
Câbles capteur pour moteurs SMH / SMB	21

Parker Hannifin

Leader mondial des technologies et systèmes de contrôle de mouvement

Conception de produits globaux

Parker Hannifin bénéficie de plus de 40 années d'expérience dans la conception et la fabrication de systèmes d'entraînement, de contrôle, de moteurs et de dispositifs mécaniques. Pour développer son offre de produits globaux, Parker peut compter sur l'expertise en technologies de pointe et l'expérience de ses équipes d'ingénieurs en Europe, en Amérique et en Asie.

Expertise métier locale

Parker met à la disposition de ses clients des ingénieurs applications locaux capables de sélectionner et d'adapter les produits et technologies répondant le mieux à leurs attentes.

Des sites de production répondant aux attentes de nos clients

Parker s'engage à répondre aux demandes de service de ses clients pour leur permettre de se développer sur les marchés globaux. Grâce à la généralisation de méthodes de production lean, nos équipes de production sont engagées dans des processus d'amélioration continue au service de nos clients. Nous mesurons notre réussite non pas par nos propres standards, mais par les critères de qualité et de respect des délais de livraison définis par nos clients. Pour atteindre ces objectifs, Parker maintient des sites de production en Europe, en Amérique du Nord et en Asie et investit constamment dans leur modernisation.

Sites de production électromécaniques dans le monde

Europe

Littlehampton, Royaume Uni
Dijon, France
Offenburg, Allemagne
Filderstadt, Allemagne
Milan, Italie

Asie

Wuxi, Chine
Jangan, Corée
Chennai, Inde

Amérique du Nord

Rohnert Park, Californie
Irwin, Pennsylvanie
Charlotte, Caroline du Nord
New Ulm, Minnesota



Offenburg, Allemagne

Fabrication et support de proximité en Europe

Grâce à ses équipes commerciales et à son réseau de distributeurs agréés, Parker offre une assistance commerciale et un support technique local dans toute l'Europe.

Pour nous contacter, reportez-vous à la liste des agences commerciales sur la couverture de cette brochure, ou consultez notre site: www.parker.com



Milan, Italie



Littlehampton, Royaume Uni



Filderstadt, Allemagne



Dijon, France

Servomoteurs faible inertie - SMH / SMB

Vue d'ensemble

Description

Les gammes de moteurs SMH / SMB sans balais à haute dynamique ont été conçues afin de combiner la technologie innovante de Parker Hannifin avec une performance extrêmement élevée.

Grâce à la technologie innovante « à pôles saillants » le corps du moteur a été réduit de façon drastique, avec des avantages conséquents en terme de couple, de taille et de dynamique. En comparaison avec une technologie traditionnelle de construction de moteurs brushless, à taille équivalente, le couple est environ 30 % supérieur, les dimensions hors tout sont réduites, et l'inertie du rotor est particulièrement faible. La haute qualité des aimants en néodyme-fer-bore et la méthode d'encapsulation pour les fixer à l'arbre, permettent à ces deux séries de supporter de grandes accélérations et des surcharges élevées sans risque de démagnétisation ou de détachement des aimants. Les applications spécifiques des gammes SMH/B sont par exemple les systèmes d'automatisation, tout d'abord dans l'industrie de l'emballage et de la manutention ainsi que toutes les applications exigeants une performance dynamique élevée et une inertie minimale.

Caractéristiques

- Nombreuses options capteurs
- Personnalisation bobinages/tensions
- Inertie augmentée en option
- Nombreuses connectiques possible

Application

- Alimentation, Pharmacie et boissons
- Machines d'emballage
- Machines de formage
- Systèmes de manutention
- Automatisation industrielle
- Sciences de la vie
- Industrie automobile
- Machines d'impression
- Machines textiles
- Robotique
- Pompes servo hydrauliques

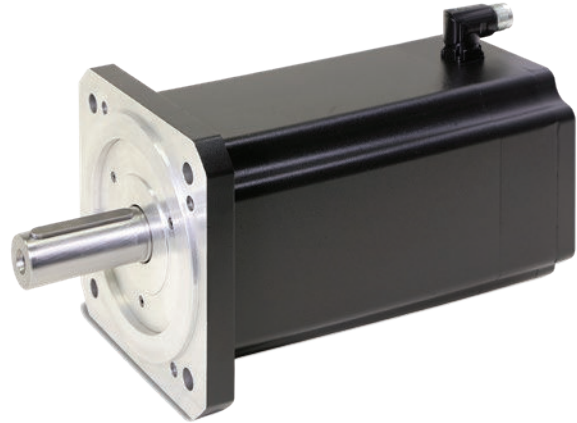

Caractéristiques techniques

Type de moteurs	Servomoteurs synchrones à aimants permanents
Conception rotor	Rotor à aimants terre rare en surface
Nombre de pôles	8
Gamme de puissance	0,1 – 9,4 kW
Gamme de couple	0,19 – 60 Nm
Gamme de vitesse	0 – 7500 min ⁻¹
Montage	Bride à trous lisses
Bout d'arbre	Arbre plein claveté Arbre plein lisse (option)
Refroidissement	Convection naturelle
Degré de protection (IEC60034-5)	IP64 IP65 (option/standard pour SM_170)
Capteur	Résolveur Codeur Endat ou Hiperface absolu Codeur incrémental
Protection thermique	PTC pour SMB et KTY pour SMH
Autres options	Frein Deuxième bout d'arbre Inertie augmentée
Certification	CE UL (excepté SM_40 et SM_170)
Tension d'alimentation	80 / 230 / 400 VAC Autre tension sur demande
Classe de température	Classe F
Connexions	Connecteurs orientables Câbles sortis Boîte à bornes (voir tableau des options pour les combinaisons possibles) Connecteur spécial (sur demande)

Caractéristiques techniques

Données techniques

Alimentation 230 VAC

Modèle	Taille	Rotation lente ⁽¹⁾		Nominal ⁽¹⁾			Max ⁽¹⁾	Inertie		Ke ^{(2) (3)}	Kt ^{(2) (3)}
		Couple	Courant	Couple	Vitesse	Courant	Couple	Sans frein	Avec frein		
		T ₀₆₅ (T ₁₀₅) [Nm]	I ₀₆₅ [A]	T _{n065} [Nm]	n [min ⁻¹]	I _{n065} [A]	T _{max} [Nm]	J [kgmm ²]	J [kgmm ²]	Ke [Vs]	Kt [Nm/A _{rms}]
SM_40 60 0,19	40	0,19	0,78	0,16	6000	0,66	0,6	3,7	-	0,14	0,242
SM_40 60 0,38		0,38	1,2	0,27		0,86				1,17	6,1
SM_60 30 0,55	60	0,55 (0,68)	0,7	0,50	3000	0,66	1,7	18	30,5	0,44	0,76
SM_60 45 0,55			1,0	0,39	4500	0,74				0,30	0,53
SM_60 60 0,55			1,4	0,24	6000	0,60				0,23	0,40
SM_60 16 1,4		1,4 (1,7)	0,95	1,35	1600	0,91	4,4	30	42,5	0,85	1,48
SM_60 30 1,4			1,73	1,20	3000	1,50				0,47	0,81
SM_60 45 1,4			2,37	1,00	4500	1,69				0,34	0,59
SM_60 60 1,4			2,98	0,80	6000	1,70				0,27	0,47
SM_60 75 1,4			3,85	0,15	7500	0,41				0,21	0,36
SM_82 10 03	82	3 (3.7)	1,2	2,9	1000	1,2	9	140	183	1,43	2,48
SM_82 16 03			1,8	2,9	1600	1,7				0,96	1,66
SM_82 30 03			3,1	2,7	3000	2,8				0,55	0,96
SM_82 33 03			3,5	2,4	3300	2,8				0,49	0,85
SM_82 45 03			4,7	2,2	4500	3,4				0,37	0,64
SM_82 60 03			6,1	1,5	6000	3,1				0,28	0,49
SM_82 75 03			7,5	0,6	7500	1,6				0,23	0,40
SM_100 16 06	100	6 (9)	3,7	5,8	1600	3,6	18	336	440	0,92	1,60
SM_100 30 06			5,9	5,0	3000	4,9				0,59	1,02
SM_100 45 06			9,4	3,5	4500	5,5				0,37	0,64
SM_100 55 06			11,8	2,6	5500	5,1				0,29	0,51
SM_100 75 06			14,7	0,6	7500	1,5				0,24	0,41
SM_115 16 10	115	10 (12.5)	6,0	9,0	1600	5,4	32	900	1000	0,96	1,66
SM_115 30 10			10,5	8,0	3000	8,4				0,55	0,95
SM_115 40 10			14,7	7,6	4000	11,2				0,39	0,68
SM_115 54 10			18,2	7,1	5400	12,9				0,32	0,55
SM_142 18 15	142	15 (19)	9,7	13,3	1800	8,6	47	1400	1600	0,89	1,54
SM_142 30 15			16,0	12,5	3000	13,4				0,54	0,94
SM_170 11 35	170	35	13,3	30	1100	11,4	111	2900	4500	1,52	2,6
SM_170 16 35			20	28	1600	16,0				1,03	1,8
SM_170 25 35			29	26	2500	22,0				0,69	1,2

⁽¹⁾ Les données se réfèrent à un moteur monté sur une bride en acier en position horizontale avec résolveur et sans frein. Le couple en rotation lente fait référence à un moteur tournant à 100 min⁻¹

⁽²⁾ Donnée mesurée à 20 °C. Lorsque « chaud » envisager un déclassement de -0.09 %/K

⁽³⁾ Tolérance de fabrication ±10 %

Alimentation 400 VAC

Modèle	Taille	Rotation lente ⁽¹⁾		Nominal ⁽¹⁾			Max ⁽¹⁾	Inertie		Ke ^{(2) (3)}	Kt ^{(2) (3)}
		Couple	Courant	Couple	Vitesse	Courant	Couple	Sans frein	Avec frein		
		T ₀₆₅ (T ₁₀₅) [Nm]	I ₀₆₅ [A]	T _{n065} [Nm]	n [min ⁻¹]	I _{n065} [A]	T _{max} [Nm]	J [kgmm ²]	J [kgmm ²]	Ke [Vs]	Kt [Nm/A _{rms}]
SM_60 30 1,4	60	1,4 (1,7)	0,95	1,2	3000	0,81	4,4	30	42,5	0,81	1,48
SM_60 45 1,4			1,37	1,0	4500	0,98				0,59	1,02
SM_60 60 1,4			1,73	0,8	6000	0,99				0,68	0,81
SM_60 75 1,4			2,15	0,15	7500	0,23				0,38	0,65
SM_82 30 03	82	3 (3,7)	1,8	2,7	3000	1,6	9	140	183	0,96	1,66
SM_82 45 03			2,7	2,2	4500	2,0				0,64	1,11
SM_82 56 03			3,1	1,6	5600	1,7				0,55	0,96
SM_82 60 03			3,5	1,7	6000	2,0				0,49	0,85
SM_82 75 03			4,4	0,6	7500	0,9				0,39	0,68
SM_100 30 06	100	6 (9)	3,7	5,0	3000	3,1	18	336	440	0,92	1,60
SM_100 45 06			5,6	3,5	4500	3,3				0,62	1,07
SM_100 56 06			5,9	2,5	5600	2,4				0,59	1,02
SM_100 75 06			9,4	0,6	7500	0,9				0,37	0,64
SM_115 20 10	115	10 (12,5)	4,5	9,0	2000	4,06	32	900	1000	1,28	2,22
SM_115 30 10			6,0	8,0	3000	4,82				0,96	1,66
SM_115 40 10			8,0	7,6	4000	6,05				0,73	1,26
SM_115 56 10			10,5	6,0	5600	6,30				0,55	0,95
SM_142 20 15	142	15 (19)	6,4	13,0	2000	5,5	47	1400	1600	1,36	2,35
SM_142 30 15			9,7	12,5	3000	8,1				0,89	1,54
SM_142 45 15			14,4	10,9	4500	10,5				0,60	1,04
SM_142 56 15			16,0	9,2	5600	9,8				0,54	0,94
SM_142 10 17		17 (21)	3,5	16,4	1000	3,4	54			2,83	4,90
SM_142 30 17			9,6	14,0	3000	8,1				1,02	1,77
SM_142 56 17			15,8	10,6	5600	9,8				0,62	1,08
SM_170 10 35	170	35	6,8	31	1000	6,1	111	2900	4500	2,95	5,1
SM_170 20 35			13,3	27	2000	10,3				1,52	2,6
SM_170 27 35			18	22	2700	11				1,15	2,0
SM_170 30 35			20	19	3000					1,03	1,8
SM_170 10 60		60	11,7	53	1000	10,4	190	5800	7400	2,95	5,1
SM_170 20 60			22,6	44	2000	16,6				1,53	2,7
SM_170 30 60		35,7	30	3000	17,9				0,97	1,7	

⁽¹⁾ Les données se réfèrent à un moteur monté sur une bride en acier en position horizontale avec résolveur et sans frein. Le couple en rotation lente fait référence à un moteur tournant à 100 min⁻¹

⁽²⁾ Donnée mesurée à 20 °C. Lorsque « chaud » envisager un déclassement de -0.09 %/K

⁽³⁾ Tolérance données de fabrication ±10 %

STANDARDS

En conformité avec: CE 2006/95

- EN60034-1
- EN60034-5
- EN60034-5/A1

Marquage  Marquage  US (excepté SM_40 et SM_170)

Courbes vitesse / couple

SMH/B60

4500 min⁻¹ 230 V

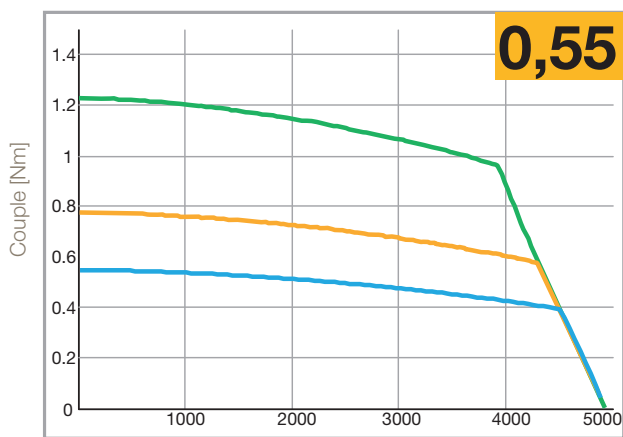

Vitesse [min⁻¹]

6000 min⁻¹ 230 V

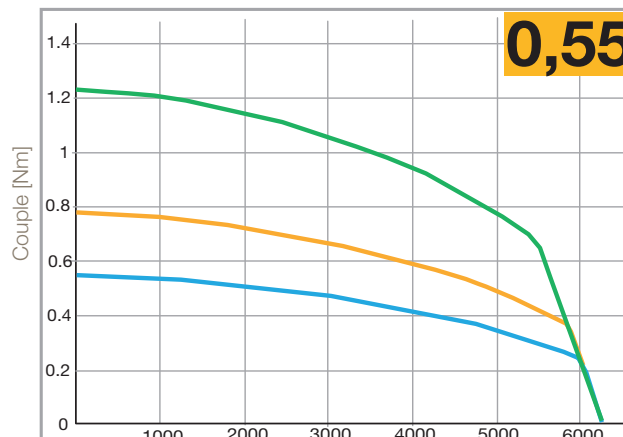

Vitesse [min⁻¹]

1600 min⁻¹ 230 V - 3000 min⁻¹ 400 V

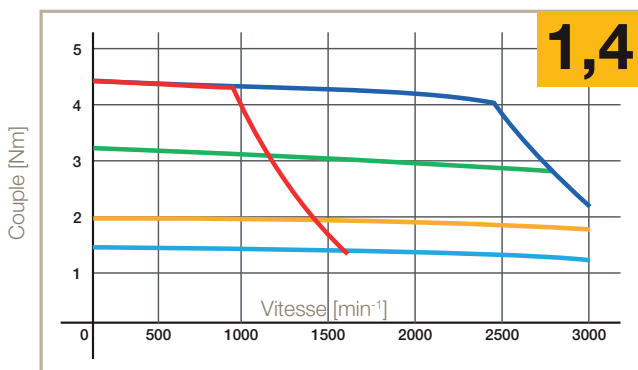

Vitesse [min⁻¹]

3000 min⁻¹ 230 V - 6000 min⁻¹ 400 V

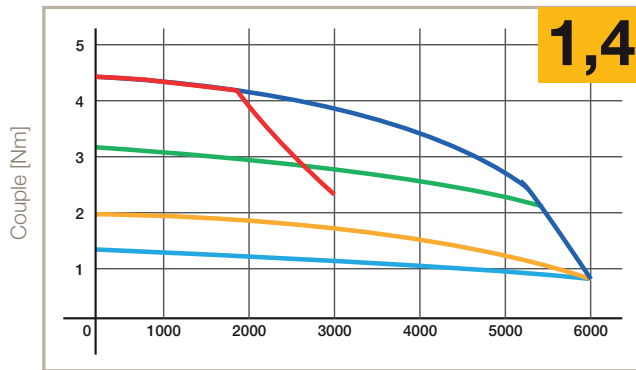

Vitesse [min⁻¹]

- S1 65 K, ΔT
- S3 10 %, 5 min, 400 V
- S3 50 %, 5 min
- S3 10 %, 5 min, 230 V
- S3 50 %, 5 min
- S3 20 %, 5 min

SMH/B82

1600 min⁻¹ 230 V - 3000 min⁻¹ 400 V

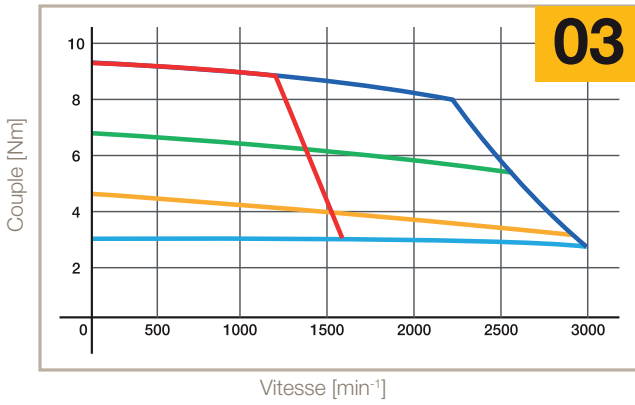

3000 min⁻¹ 230 V - 5600 min⁻¹ 400 V

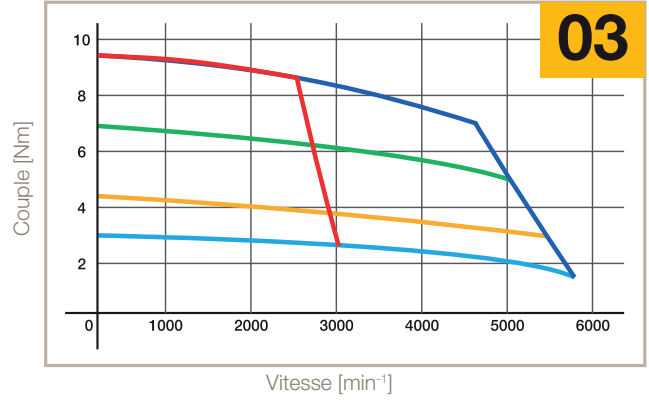

SMH/B100

1600 min⁻¹ 230 V - 3000 min⁻¹ 400 V

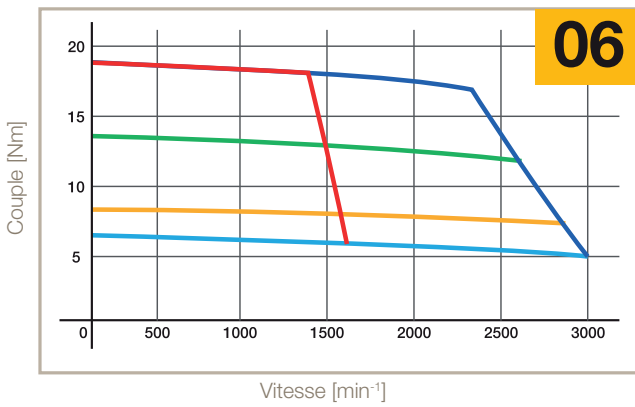

3000 min⁻¹ 230 V - 5600 min⁻¹ 400 V

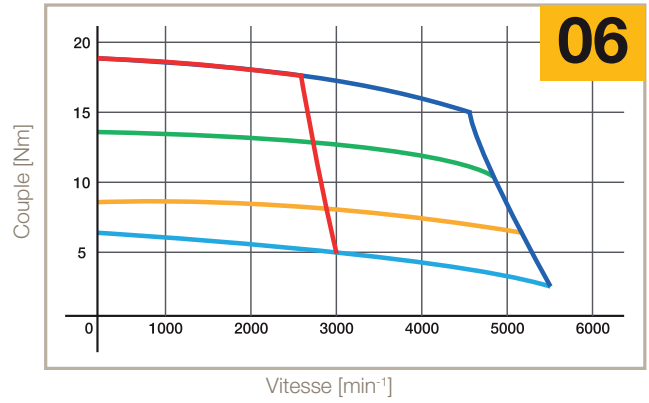

SMH/B115

1600 min⁻¹ 230 V - 3000 min⁻¹ 400 V

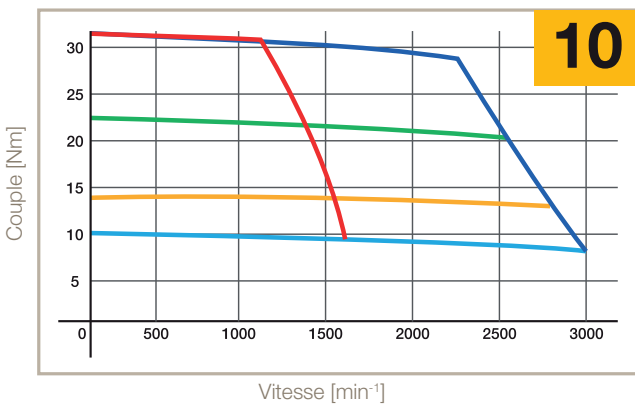

3000 min⁻¹ 230 V - 5600 min⁻¹ 400 V

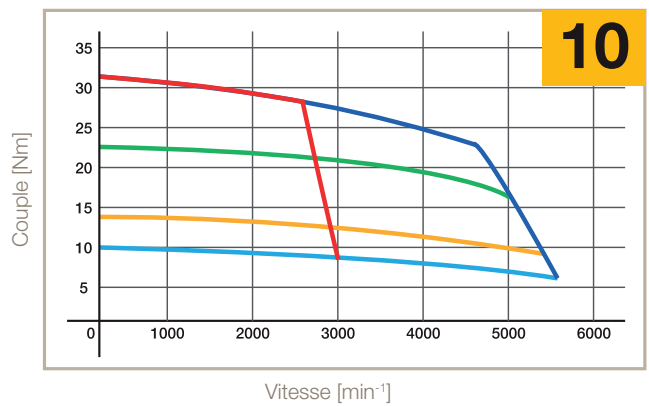

- S1 65 K, ΔT
- S3 10 %, 5 min, 400 V
- S3 50 %, 5 min
- S3 10 %, 5 min, 230 V
- S3 20 %, 5 min

SMH/B142

1800 min⁻¹ 230 V - 3000 min⁻¹ 400 V

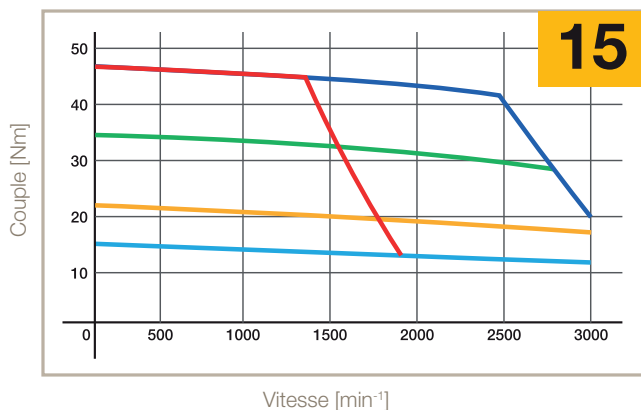

3000 min⁻¹ 230 V - 5600 min⁻¹ 400 V

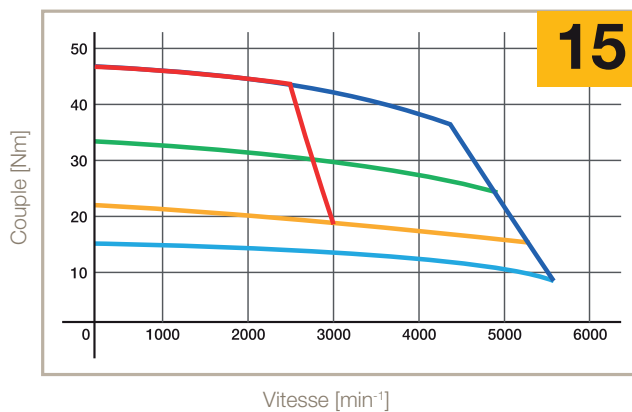

1000 min⁻¹ 400 V

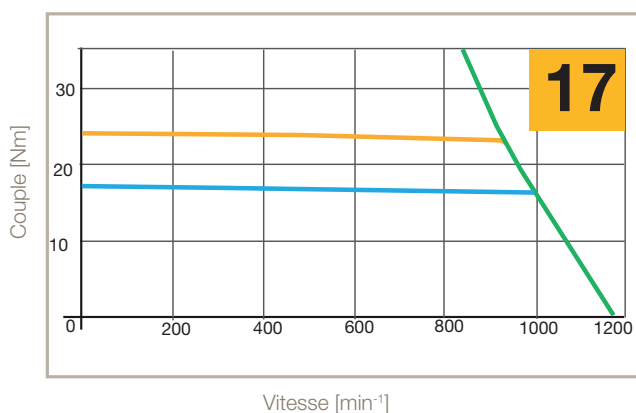

SMH/B170

1600 min⁻¹ 230 V - 3000 min⁻¹ 400 V

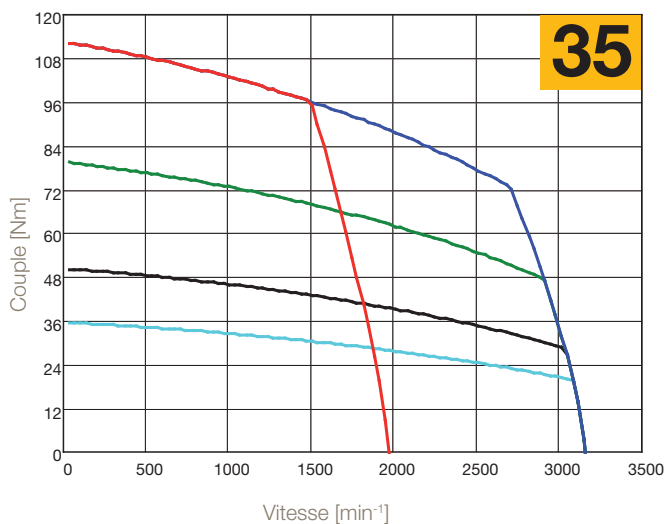

2000 min⁻¹ 400 V

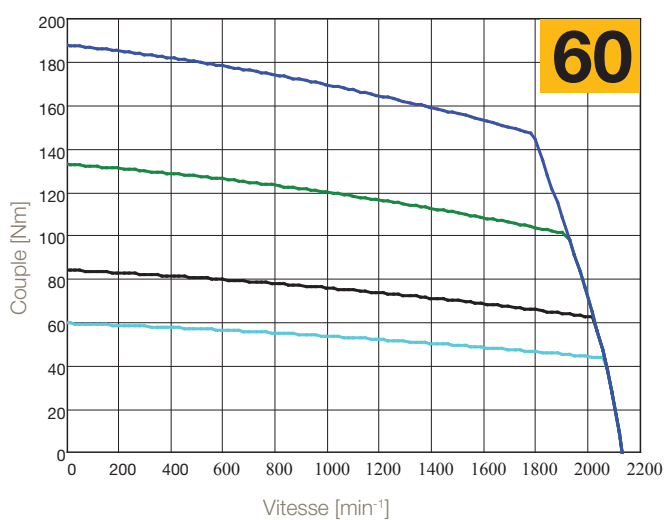

- S1 65 K, ΔT
- S3 10 %, 5 min, 400 V
- S3 50 %, 5 min
- S3 10 %, 5 min, 230 V
- S3 50 %, 5 min
- S3 20 %, 5 min

Dimensions Moteurs standards avec résolveur

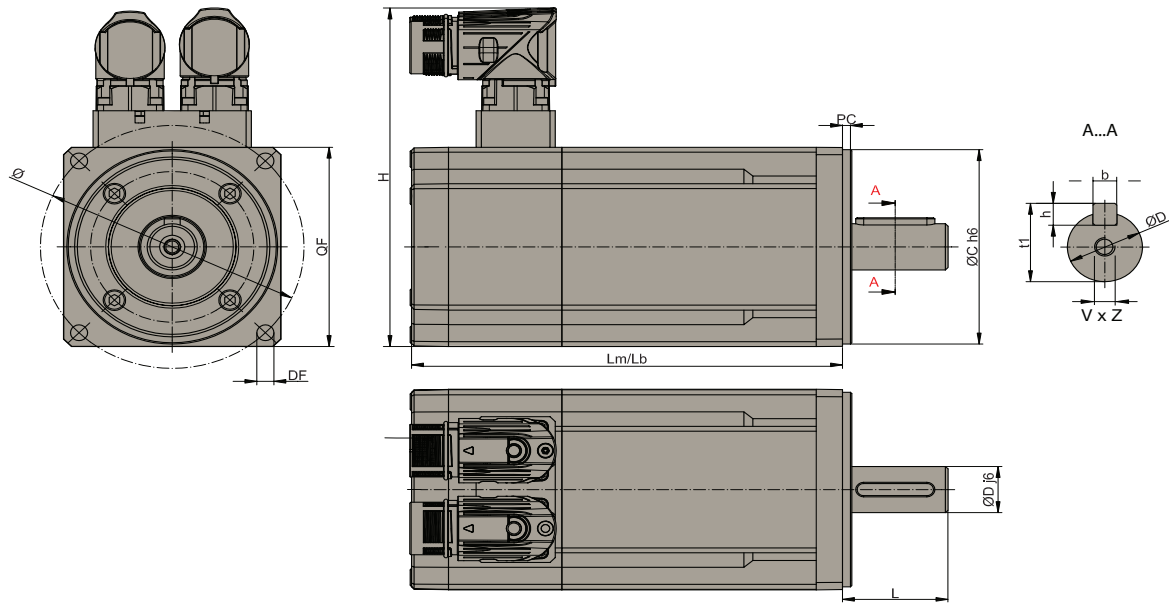

Dimensions [mm]

Moteurs Taille			LM LB	Poids [kg]	DxL	bxh	t1	VxZ	H	C	Ø	DF	PC	QF	Codification QF
SMH / B	40	0,19	87,5 119,5	0,53 -	8x20	3x3	9,2	-	60 Disposition 2Y	30	50	4,3	2,5	40	5
		0,38	105,5 137,5	0,68 -											
	60	0,55	91,2 137	1 1,3	9x20 11x23	3x3 4x4	10,2 12,5	- M4x10	118 Disposition 2I	40	63	5,5	2,5	60	8
			60	75	6	2,5	70	5							
		1,4	129,5 161	1,5 1,8	9x20 11x23	3x3 4x4	10,2 12,5	- M4x10		40	63	5,5	2,5	60	8
	82	03	159 202	3,6 4,3	11x23 ⁽²⁾ 14x30	4x4 5x5	12,5 16	M4x10 M5x12,5	140 Disposition 2I	60	75	6	2,5	70	7
			163,5 206,5	3,6 4,3	11x23 ⁽²⁾ 14x30	4x4 5x5	12,5 16	M4x10 M5x12,5		80	100	6,5	3,5	82	8
			19x40 ⁽¹⁾	6x6	21,5	M6x16	95	115		9	3,5	100	5		
	100	06	191,5 238,5	4,7 5,3	19x40 24x50	6x6 8x7	21,5 27	M6x16 M8x19	157,5 Disposition 2I	80	100	7	3,5	100	8
			95	115	9	3,5	100	5							
	115	10	220 265	7,7 9,7	19x40	6x6	21,5	M6x16	157,5 Disposition 2I	95	115	9	3,5	115	9
					24x50	8x7	27	M8x19		95	130	9	3,5	115	8
					28x60	8x7	31	M10x22		110	130	9	3,5	130	7
					130	165	11	3,5		145	5				
142	15	243 293	13 16	19x40	6x6	21,5	M6x16	185 Disposition 2I	130	165	11	3,5	142	5	
				24x50	8x7	27	M8x19								
170	35	306	30	38x80	10x8	41	M12x32	212,3 Disposition 2I	180	215	14	4	205	5	
				60	409	50	38x80								10x8

LM: longueur moteur sans frein et avec résolveur
LB: longueur moteur avec frein et résolveur
DxL: Diamètre d'arbre x Longueur d'arbre
bxh: Dimension clavette
t1: hauteur d'arbre avec clavette
VxZ: Taraudage
C: Centrage

H: Hauteur
DF: Trous de fixation
Ø: Entraxe
QF: Bride de montage
PC: Hauteur centrage

⁽¹⁾ non disponible avec bride 7

⁽²⁾ seulement pour un couple <2 Nm

Options

La gamme des moteurs Parker SMH/SMB est disponible avec des options standards ou personnalisées pour adapter le moteur à votre application.

Si l'option n'est pas répertoriée, merci de consulter notre service technique.

Frein de maintien

Tous les moteurs SMH/SMB sont disponibles avec une option frein de parking.

Le frein de maintien à sécurité positive (tension d'alimentation 24 VDC \pm 10%) est incorporé au moteur à l'opposé de la bride avant (SM_170 face avant) et est fermé en cas d'absence de tension. En raison de la puissance consommée par le frein, les valeurs de couple doivent être réduites de 5 %. Le frein de maintien doit être utilisé avec le moteur à l'arrêt et non pour un freinage dynamique. Pour la maintenance, veuillez vous référer au manuel technique.

Moteur	Tension [V]	Courant [A]	Couple @20 °C [Nm]	Longueur supplémentaire avec résolveur [mm]	Poids supplémentaire [kg]	Inertie supplémentaire [kgmm ²]
SMH / SMB40	24	0,25	0,4	32	0,15	-
SMH / SMB60		0,34	2,2	31,5	0,3	12,5
SMH / SMB82		0,5	4,5	43	0,7	43
SMH / SMB100		0,67	9	47	0,6	104
SMH / SMB115		0,67	9	45	2	100
SMH / SMH142		0,75	22	50	3	200
SMH / SMB170		1,67	72	-	2,9	1600

Inertie moyenne

Si les besoins de l'application nécessitent différentes valeurs d'inertie, la gamme SMH/SMB propose des valeurs additionnelles en standard.

Moteur	Inertie supplémentaire [kgmm ²]	Longueur supplémentaire avec résolveur [mm]	Poids supplémentaire [kg]
SMH / SMH60	29	31,5	0,32
SMH / SMH82	270	43	0,91
SMH / SMH100	284	47	0,68
SMH / SMH115	900	45	2,28
SMH / SMH142	690	50	2,49
SMH / SMH170	Consulter Parker	Consulter Parker	Consulter Parker

Retour

Les moteurs peuvent être équipés de différents types de rétroaction afin de répondre aux différentes exigences en matière de précision, de signal nécessaire à l'application. Le moteur standard inclut un retour résolveur. Codeur Hiperface, codeur DSL, codeur Endat, codeur incrémental sont disponibles comme dans les tables suivantes.

Résolveur

Pôles	2
Rapport de transformation	0,5
Température de fonctionnement	-50...+150 °C
Associations SM_	Toutes tailles

Codeur incrémental avec capteurs à effet hall

Code	A1	A2	A3	B3	C4	D3
Résolution [C/T]	2000	2048	4096	2048	5000	5000
Pôles	8					
Précision du système	$\pm 32''$	$\pm 32''$	$\pm 16''$	$\pm 32''$	$\pm 13''$	$\pm 13''$
Tension	+5 VDC $\pm 5\%$ - 200 mA					
Top référence	Oui					
Vitesse max. [min ⁻¹]	6000					
Sortie	Mode différentiel 20mA					
Temp. fonctionnement	-20 °C...+100 °C		-20 °C...+85 °C	-20 °C...+100 °C		-20 °C...+85 °C
Associations moteurs SM_						
SM_40	Non	Non	Non	Non	Non	Non
SM_60	Non	Non	Non	Oui (longueur +17mm)	Non	Oui (longueur +17mm)
SM_82	Oui	Oui	Oui	Non	Oui	Non
SM_100	Oui	Oui	Oui	Non	Oui	Non
SM_115	Oui	Oui	Oui	Non	Oui	Non
SM_142	Oui	Oui	Oui	Non	Oui	Non
SM_170	Oui	Oui	Oui	Non	Oui	Non

Codeur absolu Hiperface

Code	S1	S2	S3	S4	S5	S6
Type	Optique					
Tour	Mono	Multi	Mono	Multi	Mono	Multi
Signaux incrémentaux	1 V _{PP}				-	-
Nombre de traits	1024		128		-	-
Résolution	32768 (15 bits)		4096 (12 bits)		262144 (18 bits)	
Rotation absolue	1	4096	1	4096	1	4096
Précision du système	±45"		±320"		±40"	
Alimentation	8 VDC				7...12 VDC	
Vitesse max. [min ⁻¹]	6000		12000	9000		
Température	-20 °C...+115 °C		-20 °C...+110 °C		20 °C...+105 °C	
Niveau de sécurité	SIL2 (IEC 61508), SILCL2 (IEC 62061)				SIL2 (IEC 61508), SILCL2 (IEC 62061)	
Associations moteurs SM_						
SM_40	Non	Non	Non	Non	Non	Non
SM_60	Non		Oui (longueur +17 mm sans frein) (longueur +30 mm avec frein)		Oui (longueur +17 mm sans frein) (longueur +30 mm avec frein)	
SM_82	Oui (longueur +17 mm sans frein) (longueur +30 mm avec frein)		Oui	Oui	Oui	Oui
SM_100	Oui (longueur +20 mm)				Oui (longueur +20 mm)	
SM_115	Oui	Oui	Oui	Oui	Oui	Oui
SM_142	Oui	Oui	Oui	Oui	Oui	Oui
SM_170	Oui	Oui	Oui	Oui	Oui	Oui

Code	A6	A7	C6	C7
Type	Optique			
Tour	Mono	Multi	Mono	Multi
Signaux incrémentaux	1 V _{PP}			
Nombre de traits	1024		128	
Résolution	32768 (15 bits)		4096 (12 bits)	
Rotation absolue	1	4096	1	4096
Précision du système	±45"		±320"	
Alimentation	8 VDC			
Vitesse max. [min ⁻¹]	6000		12000	9000
Température	-20 °C...+115 °C		-20 °C...+110 °C	
Niveau de sécurité	Non disponible		Non disponible	
Associations moteurs SM_				
SM_40	Non	Non	Non	Non
SM_60	Non		Oui (longueur +17 mm sans frein) (longueur +30 mm avec frein)	
SM_82	Oui (longueur +17 mm sans frein) (longueur +30 mm avec frein)		Oui	Oui
SM_100	Oui (longueur +20 mm)			
SM_115	Oui	Oui	Oui	Oui
SM_142	Oui	Oui	Oui	Oui
SM_170	Oui	Oui	Oui	Oui

Codeur absolu EnDat

Code	B9	D5	F2	F4
Type	Inductif	Optique		Inductif
Tour	Multi			
Signaux incrémentaux	1 V _{PP}			
Nombre de traits	32	512		16
Positions par tour	131 072 (17 bits)	8192 (13 bits)		262 144 (18 bits)
Nombre de tours	4096	4096		
Précision du système	±400"	±60"		±480"
Alimentation	5 VDC			
Vitesse max. [min ⁻¹]	12 000	7 000	12 000	
Température	-20 °C...+115 °C	-30 °C...+115 °C	-40 °C...+115 °C	-20 °C...+115 °C
Nombre de positions absolues	EnDat 2.1	EnDat 2.2		EnDat 2.1
Niveau de sécurité	Non disponible			
Associations moteurs SM_				
SM_40	Non	Non	Non	Non
SM_60	Non	Non	Oui (longueur +17 mm sans frein) (longueur +9 mm avec frein)	
SM_82	Oui (longueur +22,5 mm sans frein) (longueur +18 mm avec frein)		Non	Non
SM_100	Oui (longueur +20 mm)		Non	Non
SM_115	Oui	Oui	Non	Non
SM_142	Oui	Oui	Non	Non
SM_170	Oui	Oui	Non	Non

Kit ventilateur pour servomoteur

Développé pour la gamme de servomoteurs SMH/SMB, le nouveau kit ventilateur permet d'obtenir davantage de performances au-delà du couple nominal du moteur spécifié.

Les servomoteurs brushless sont destinés à des applications à haute dynamique et où le cycle de fonctionnement n'est pas constant (cycle S3). Dans ces conditions le nouveau kit servoventilateur permet d'augmenter de 25% le couple moteur et d'utiliser le moteur en service continu (S1) avec des performances accrues.

Adapté aux moteurs de taille 100-115, 142 et 170 mm dans la gamme SMB/SMH, le kit est disponible en version IP20 et est idéal pour une utilisation dans les applications agro-alimentaire, d'emballage, de servo-pompes hydrauliques, de transformation des matériaux, d'automatisation industrielle et dans les secteurs de la manutention. Pour les clients qui possèdent déjà des moteurs dans ces tailles spécifiques et souhaitent plus de couple, le nouveau kit peut être acheté séparément et ajouté.

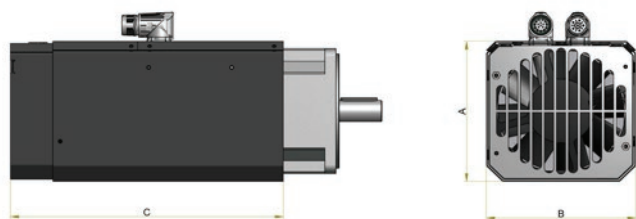

Dimensions

Modèle	A	B	C
SF-1000-00	131,7	128	271
SF-1420-00	162	159	296
SF-1701-00	184	186	365
SF-1702-00			465

Code commande

	1	2	3	4		
Exemple	SF	-	100	00	-	00
1	Kit ventilateur pour servomoteur					
SF	Kit ventilateur					
2	Taille moteur SMH-SMB					
100	Pour taille SMH-SMB 100 ou 115					
142	Pour taille SMH-SMB 142					
170	Pour taille SMH-SMB 170					
3	Longueur moteur					
0	Standard pour toutes les tailles excepté taille 170					
1	Uniquement pour la taille 170 – Longueur 1 – 35 Nm					
2	Uniquement pour la taille 170 – Longueur 2 – 60 Nm					
4	Exécution spéciale					
00	Version standard					
01	Version spéciale sans connecteurs					

Disposition et connecteurs

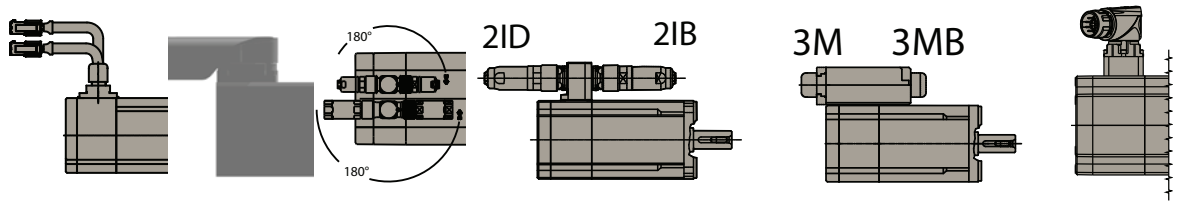

	Fils volants 200 mm avec connecteurs molex 0V	Connecteur orientable Type-Y	2x connecteurs parallèles orientables 2I	2x connecteurs orientés vers l'avant 2IB	2x connecteurs orientés vers l'arrière 2ID	Boîte à bornes vers l'arrière	Boîte à bornes vers l'avant	Connecteur Hiperface DSL®
		2Y				3M	3MB	(IZ)
SMH_40	Non	Oui	Non	Non	Non	Non	Non	Non
SMH_60	Oui	Oui	Oui	Oui	Non	Non	Non	Oui
SMH_82	Non	Non	Oui	Oui	Non	Non	Non	Oui
SMH_100	Non	Non	Oui	Oui	Non	Non	Non	Oui
SMH_115	Non	Non	Oui	Oui	Non	Non	Non	Oui
SMH_142	Non	Non	Oui	Oui	Non	Non	Non	Oui
SMH_170	Non	Non	Oui	Non	Non	Non	Non	Oui
SMB_40	Non	Oui	Non	Non	Non	Non	Non	Non
SMB_60	Oui	Oui	Oui	Oui	Oui	Oui	Oui	Non
SMB_82	Non	Non	Oui	Oui	Oui	Oui	Oui	Non
SMB_100	Non	Non	Oui	Oui	Oui	Oui	Oui	Non
SMB_115	Non	Non	Oui	Oui	Oui	Oui	Oui	Non
SMB_142	Non	Non	Oui	Oui	Oui	Oui	Oui	Non
SMB_170	Non	Non	Oui	Non	Non	Non	Non	Non
SME_60	Non	Oui	Non	Oui	Oui	Non	Non	Oui
SME_82	Non	Non	Non	Oui	Oui	Non	Non	Oui
SME_100	Non	Non	Non	Oui	Oui	Non	Non	Oui
SME_115	Non	Non	Oui	Non	Non	Non	Non	Oui
SME_142	Non	Non	Oui	Non	Non	Non	Non	Oui
SME_170	Non	Non	Oui	Non	Non	Non	Non	Oui

Connecteur puissance (0V)

6	5	4
3	2	1

Pin	Description
1	GND - blindage
2	Frein 0 VDC
3	Frein +24 VDC
4	W
5	V
6	U

Référence

CONMOT6M Connecteur femelle

Connecteur résolveur (0V)

12	11	10	9	8	7
6	5	4	3	2	1

Pin	Description
1	n.c.
2	n.c.
3	n.c.
4	PTC
5	PTC
6	GND - blindage
7	SIN +
8	SIN -
9	COS +
10	COS -
11	EXTC -
12	EXTC +

Référence

CONRES12M Connecteur femelle

Connecteur Hiperface (0V)

12	11	10	9	8	7
6	5	4	3	2	1

Pin	Description
1	SIN +
2	SIN -
3	RS485 +
4	0 V
5	PTC
6	PTC
7	VDC +
8	COS +
9	COS -
10	RS485 -
11	GND - blindage
12	n.c.

Référence

CONRES12M Connecteur femelle

Connecteur puissance (2I, 2IB, 2ID)

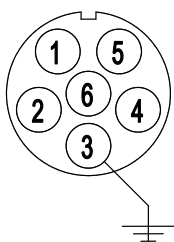

Pin	Description
1	U
2	V
3	GND - blindage
4	Frein +24 VDC
5	Frein 0 VDC
6	W

Référence	
CONMOT82F	Connecteur femelle

Connecteur codeur incrémental (2I, 2IB, 2ID)

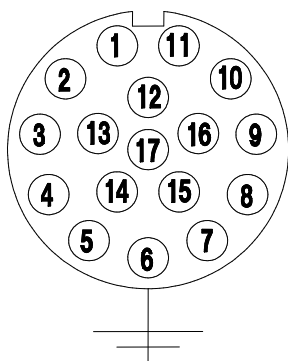

Pin	Description	
1	5 V	
2	0 V	
3	A +	
4	A -	
5	B +	
6	B -	
7	Z +	
8	PTC	KTY -
6	PTC	KTY +
10	Z -	
11	Hall A +	
12	Hall A -	
13	Hall B +	
14	Hall B -	
15	Hall C +	
16	Hall C -	
17	n.c.	

Référence	
CONENCF	Connecteur femelle

Connecteur résolveur (2I, 2IB, 2ID)

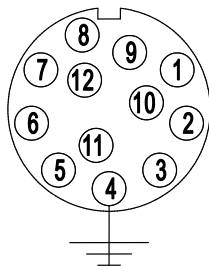

Pin	Description	
1	SIN -	
2	SIN +	
3	n.c.	
4	GND - blindage	
5	n.c.	
6	n.c.	
7	EXCT -	
8	PTC	KTY -
9	PTC	KTY +
10	EXCT +	
11	COS +	
12	COS -	

Référence	
CONRES82F	Connecteur femelle

Codeur absolu SINCOS - EnDat (2I, 2IB, 2ID)

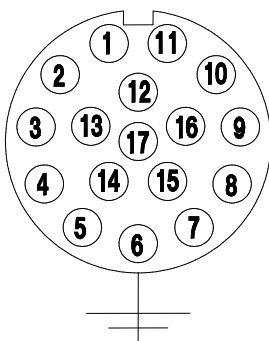

Pin	Description	
1	UP Capteur	
2	n.c.	
3	n.c.	
4	0 V Capteur	
5	PTC	KTY -
6	PTC	KTY +
7	UP	
8	CK +	
9	CK -	
10	0 V	
11	GND - blindage	
12	B +	
13	B -	
14	Données +	
15	A +	
16	A -	
17	Données -	

Référence	
CONENCF	Connecteur femelle

Codeur absolu SINCOS - Hiperface (2I, 2IB, 2ID)

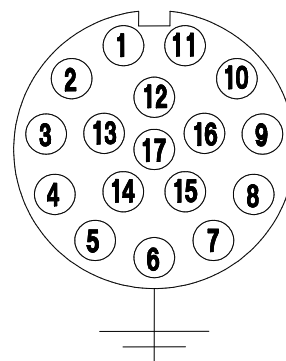

Pin	Description	
1	SIN +	
2	SIN -	
3	RS485 +	
4	n.c.	
5	n.c.	
6	n.c.	
7	GND - blindage	
8	PTC	KTY -
9	PTC	KTY +
10	+ VDC	
11	COS +	
12	COS -	
13	RS485 -	
14	n.c.	
15	n.c.	
16	n.c.	
17	n.c.	

Référence	
CONRES82F	Connecteur femelle

Connecteur Hiperface DSL® (IZ)

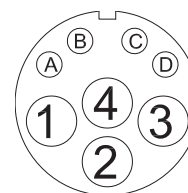

Pin	Description
1	U
2	GND
3	V
4	W
A	Frein +
B	Frein -
C	Signal +
D	Signal -

Référence	
CONMOT2IZF	Connecteur femelle

Variateurs associés

Moteur	Vitesse nominale [min ⁻¹]	Courant rotation lente [A]	PSD1S	PSD1M
Alimentation 230 VAC				
SM_40_60_0,19	6000	0,78	PSD1S_1200	PSD1M_1222
SM_40_60_0,38	6000	1,2	PSD1S_1200	PSD1M_1222
SM_60_30_0,55	3000	0,7	PSD1S_1200	PSD1M_1222
SM_60_45_0,55	4500	1	PSD1S_1200	PSD1M_1222
SM_60_60_0,55	6000	1,4	PSD1S_1200	PSD1M_1222
SM_60_16_1,4	1600	0,95	PSD1S_1200	PSD1M_1222
SM_60_30_1,4	3000	1,73	PSD1S_1200	PSD1M_1222
SM_60_45_1,4	4500	2,37	PSD1S_1300	PSD1M_1433
SM_60_60_1,4	6000	2,98	PSD1S_1300	PSD1M_1433
SM_60_75_1,4	7500	3,85	PSD1S_1300	PSD1M_1433
SM_82_10_03	1000	1,2	PSD1S_1200	PSD1M_1222
SM_82_16_03	1600	1,8	PSD1S_1200	PSD1M_1222
SM_82_30_03	3000	3,1	PSD1S_1300	PSD1M_1433
SM_82_33_03	3300	3,5	PSD1S_1300	PSD1M_1433
SM_82_45_03	4500	4,7	PSD1S_1300	PSD1M_1433
SM_82_60_03	6000	6,1	-	PSD1M_1433
SM_82_75_03	7500	7,5	-	PSD1M_1433
SM_100_16_06	1600	3,7	PSD1S_1300	PSD1M_1433
SM_100_30_06	3000	5,9	-	PSD1M_1433
SM_100_45_06	4500	9,4	-	PSD1M_1630
SM_100_55_06	5500	11,8	-	PSD1M_1630
SM_100_75_06	7500	14,7	-	PSD1M_1630
SM_115_16_10	1600	6	-	PSD1M_1433
SM_115_30_10	3000	10,5	-	PSD1M_1630
SM_115_40_10	4000	14,7	-	PSD1M_1630
SM_115_54_10	5400	18,2	-	PSD1M_1800
SM_142_18_15	1800	9,7	-	PSD1M_1630
SM_142_30_15	3000	16	-	PSD1M_1800
SM_170_11_35	1100	13,3	-	PSD1M_1630
SM_170_16_35	1600	20	-	PSD1M_1800
SM_170_25_35	2500	29	-	PSD1M_1800
Alimentation 400 VAC				
SM_60_30_1,4	3000	0,95	-	PSD1M_1222
SM_60_45_1,4	4500	1,37	-	PSD1M_1222
SM_60_60_1,4	6000	1,73	-	PSD1M_1222
SM_60_75_1,4	7500	2,15	-	PSD1M_1433
SM_82_30_03	3000	1,8	-	PSD1M_1222
SM_82_45_03	4500	2,7	-	PSD1M_1433
SM_82_56_03	5600	3,1	-	PSD1M_1433
SM_82_60_03	6000	3,5	-	PSD1M_1433
SM_82_75_03	7500	4,4	-	PSD1M_1433
SM_100_30_06	3000	3,7	-	PSD1M_1433
SM_100_45_06	4500	5,6	-	PSD1M_1433
SM_100_56_06	5600	5,9	-	PSD1M_1433
SM_100_75_06	7500	9,4	-	PSD1M_1630
SM_115_20_10	2000	4,5	-	PSD1M_1433
SM_115_30_10	3000	6,0	-	PSD1M_1433
SM_115_40_10	4000	8,0	-	PSD1M_1433
SM_115_56_10	5600	10,5	-	PSD1M_1630
SM_142_20_15	2000	6,4	-	PSD1M_1433
SM_142_30_15	3000	9,7	-	PSD1M_1630
SM_142_45_15	4500	14,4	-	PSD1M_1630
SM_142_56_15	5600	16	-	PSD1M_1800
SM_170_10_35	1000	6,8	-	PSD1M_1630
SM_170_20_35	2000	13,3	-	PSD1M_1630
SM_170_27_35	2700	18	-	PSD1M_1800
SM_170_30_35	3000	20	-	PSD1M_1800
SM_170_10_60	1000	11,7	-	PSD1M_1630
SM_170_20_60	2000	22,6	-	PSD1M_1800
SM_170_30_60	3000	35,7	-	-

Codification

Série SMH / SMB / SME

	1	2	3	4	5	6	7	8	9	10	11	12	13	14	
Exemple de code	SMH	A	60	30	1,4	5	9			2I		64	A6	M	2

1 Type de moteur (champ obligatoire)	SMH	Moteur avec résolveur pour PSD/C3
	SMB	Moteur avec résolveur pour TPDM/SLVDN
	SME	Moteur avec codeur pour TPDM/SLVDN
2 Option Frein	champ vide	Pas d'option frein
	A	Moteur avec frein de maintien
3 Taille moteur (champ obligatoire)	40	Gamme de couple 0,19 Nm ou 0,35 Nm
	60	Gamme de couple 0,55 ou 1,4 Nm
	82	Gamme de couple 3 Nm
	100	Gamme de couple 6 Nm
	115	Gamme de couple 10 Nm
	142	Gamme de couple 15 Nm ou 17 Nm
	170	Gamme de couple 35 Nm ou 60 Nm
4 Bobinage (champ obligatoire)	nn	min ⁻¹ (x100) voir «caractéristiques techniques»
5 Couple moteur (champ obligatoire)	nn	Couple [Nm] voir «caractéristiques techniques»
6 Bride (champ obligatoire)	5	Toutes tailles
	7	Seulement pour taille 82 et 115
	8	Seulement pour taille 60, 82, 100 et 115
	9	Seulement pour taille 115
7 Arbre (champ obligatoire)	8	8x20 mm pour taille 40
	9	9x20 mm pour taille 60
	11	11x23 mm pour taille 60
	14	14x30 mm pour taille 82
	19	19x40 mm pour taille 82/100/115/142
	24	24x50 mm pour taille 100/115/142
	28	28x60 mm pour taille 115/142
	38	38x80 mm pour taille 170
8 Option arbre claveté	champ vide	Arbre claveté
	S	Arbre sans clavette
9 Disposition - connecteurs (champ obligatoire)	0V	Sortie câbles volants et connecteur Molex - 200 mm au dessus
	2I	Connecteurs Interconnectron orientables
	2IB	Connecteurs Interconnectron 90° - vers l'avant
	2ID	Connecteurs Interconnectron 90° - vers l'arrière
	3M	Boîte à bornes vers l'arrière
	3MB	Boîte à bornes vers l'avant
	2Y	Connecteurs Y-Tech
	IZ	Connecteur DSL® (excepté taille 40)
10 Connecteur femelle en option (seulement pour SMB/SME)	champ vide	Avec connecteurs femelle/volants
	W	Sans connecteurs femelle/volants
11 Indice de protection (champ obligatoire)	64	IP64
	65	IP65 (standard pour SMB170)
12 Rétroaction	champ vide	Résolveur standard
	A1	Codeur 2000 ppt + Hall - TAMAGAWA OIH48
	A2	Codeur 2048 ppt + Hall - TAMAGAWA OIH48
	A3	Codeur 4096 ppt + Hall - TAMAGAWA OIH48
	A6	Codeur monotour SinCos Hiperface - STEGMANN SRS50/52
	A7	Codeur multi-tours SinCos Hiperface - STEGMANN SRM50/52
	B3	Codeur 2048 ppt + Hall - TAMAGAWA OIH35
	B9	Codeur multi-tours SinCos EnDat - HEIDENHAIN EQI1331
	C4	Codeur 5000 ppt + Hall - TAMAGAWA OIH48
	C6	Codeur monotour SinCos Hiperface - STEGMANN SKS36
	C7	Codeur multi-tours SinCos Hiperface - STEGMANN SKM36
	D3	Codeur 5000ppt + Hall - TAMAGAWA OIH35
	D5	Codeur multi-tours SinCos EnDat - HEIDENHAIN EQN1325
	F2	Codeur multi-tours SinCos EnDat - HEIDENHAIN EQN1125
	F4	Codeur multi-tours SinCos EnDat - HEIDENHAIN EQI1130
	G4	Codeur multi-tours SinCos Hiperface - STEGMANN SEL37
	S1	Codeur monotour SinCos Hiperface - STEGMANN SRS50S, SIL2
	S2	Codeur multi-tours SinCos Hiperface - STEGMANN SRS50S, SIL2
	S3	Codeur monotour SinCos Hiperface - STEGMANN SKS36S, SIL2
	S4	Codeur multi-tours SinCos Hiperface - STEGMANN SKM36S, SIL2
	S5	Codeur Hiperface DSL® monotour 32768 ppt retour codeur SIL2
	S6	Codeur Hiperface DSL® multi-tours 32768 ppt x 4096 tours retour codeur SIL2

13 Inertie en option

champ vide Inertie standard

M Inertie moyenne

14 Tension

0 80 V

2 220-230 V (standard)

4 380-400 V (standard)

Codification

Câble puissance pour moteurs SMH / SMB

	1	2	3	4		5		6		7		8
Exemple de code	CBM	005	H	D	-	M15	-	PSX	-	0010	-	00

1	Câble puissance variateur
CBM	Câble puissance variateur
2	Section [mm²]
005	0,5 mm ²
007	0,7 mm ²
010	1 mm ²
015	1,5 mm ²
025	2,5 mm ²
3	Câble
S	Standard
H	High Flex
4	Frein
0	Câble puissance standard - sans frein
B	Câble puissance standard - avec frein
D	DSL® Câble puissance avec frein
5	Connecteur moteur
M15	Connecteur Interconnectron M15
M23	Connecteur Interconnectron M23
M40	Connecteur Interconnectron M40
6	Entraînement
PSX	Parker PSD1-S
PMX	Parker PSD1-M
SDX	Servonet DC Parker
7	Longueur
0000	Longueur du câble sur 4 digits (exemple 50 m = 0500)*
8	Exécution spéciale
00	Standard

* Longueur disponible en mètre: 1; 2,5; 5; 7,5; 10; 15; 20; 25; 30; 35; 40; 45; 50

Câble rétroaction pour moteurs SMH / SMB

	1	2	3	4		5		6		7		8
Exemple de code	CBF	RE0	H	0	-	M15	-	PSX	-	0010	-	00

1	Câble puissance variateur	
	CBF	Câble de rétroaction
2	Rétroaction	
	RE0	Résolveur
3	Câble	
	H	High Flex
4	Frein	
	0	Câble puissance standard - sans frein
5	Connecteur moteur	
	M15	Connecteur Interconnectron M15
	M23	Connecteur Interconnectron M23
	M40	Connecteur Interconnectron M40
6	Entraînement	
	PSX	Parker PSD1-S
	PMX	Parker PSD1-M
	SDX	Servonet DC Parker
7	Longueur	
	0000	Longueur du câble sur 4 digits (exemple 50 m = 0500)*
8	Exécution spéciale	
	00	Standard

* Longueur disponible en mètre: 1; 2,5; 5; 7,5; 10; 15; 20; 25; 30; 35; 40; 45; 50

L'objectif numéro un de Parker est d'apporter à ses clients une solution à toutes leurs demandes. Nous les aidons à améliorer leur rentabilité en leur fournissant les systèmes répondant le mieux à leurs besoins. Nous considérons toutes les facettes de leurs applications pour pouvoir leur apporter de la valeur ajoutée. Quel que soit le besoin en matière de transmissions ou de contrôle du mouvement, Parker a l'expertise, la gamme de produits et une présence mondiale inégalées. Parker est la seule entreprise à maîtriser parfaitement les technologies de mouvement et de contrôle. Pour davantage de renseignements, composez le 00800 27 27 5374.



Aérospatiale

Principaux marchés

Services après-vente
Transports commerciaux
Moteurs d'avions
Aviation commerciale et d'affaires
Hélicoptères
Lanceurs
Avions militaires
Missiles
Production d'énergie
Avions de transport régionaux
Véhicules volants sans pilote

Principaux produits

Systèmes et composants de commandes de vol
Systèmes et composants moteurs
Systèmes de transport des fluides
Dispositifs de contrôle de débit et d'atomisation
Systèmes et composants combustibles
Systèmes d'inertage par production d'azote
Systèmes et composants pneumatiques
Gestion thermique
Roues et freins



Climatisation et réfrigération

Principaux marchés

Agriculture
Climatisation de locaux
Machines de construction
Agroalimentaire
Machines industrielles
Sciences de la vie
Pétrole et gaz
Réfrigération de précision
Process
Réfrigération
Transport

Principaux produits

Accumulateurs
Actionneurs avancés
Régulation pour le CO₂
Contrôleurs électroniques
Déshydrateurs-filtres
Robinets d'arrêt manuels
Échangeurs thermiques
Tuyaux et embouts
Régulateurs de pression
Distributeurs de réfrigérant
Soupapes de sécurité
Pompes intelligentes
Vannes électromagnétiques
Détendeurs thermostatiques



Électromécanique

Principaux marchés

Aérospatiale
Automatisation d'usine
Médecine et sciences de la vie
Machines-outils
Machines d'emballages
Papeterie
Machines de fabrication et de transformation du plastique
Métallurgie
Semiconducteurs et électronique
Textile
Fils et câbles

Principaux produits

Systèmes d'entraînement CA/CC
Actionneurs électriques, robots sur portique et systèmes de guidage
Actionneurs électro-hydrauliques
Actionneurs électro-mécaniques
Interfaces homme-machine
Moteurs linéaires
Moteurs pas-à-pas, servomoteurs, systèmes d'entraînement et commandes
Extrusions structurelles



Filtration

Principaux marchés

Aérospatiale
Agroalimentaire
Équipement et usines industrielles
Sciences de la vie
Applications marines
Équipement mobile
Pétrole et gaz
Production d'énergie et énergies renouvelables
Process
Transport
Épuration de l'eau

Principaux produits

Générateurs de gaz pour l'analyse
Filtres à gaz et à air comprimé
Systèmes et filtration d'huile, de combustible et d'air de moteur
Systèmes de surveillance de l'état des fluides
Filtres hydrauliques et de lubrification
Générateurs d'azote, d'hydrogène et d'air zéro
Filtres
Filtres à membrane et à matière fibreuse
Microfiltration
Filtration d'air stérile
Dessalement d'eau, systèmes et filtres de purification



Traitement du gaz et des fluides

Principaux marchés

Chariots élévateurs
Agriculture
Énergies alternatives
Machines de construction
Exploitation forestière
Machines industrielles
Machines-outils
Applications marines
Manutention
Exploitation minière
Pétrole et gaz
Production d'énergie
Véhicules de ramassage d'ordures
Énergies renouvelables
Systèmes hydrauliques pour camions
Équipement pour gazon

Principaux produits

Vannes d'arrêt
Raccords pour distribution de fluides basse pression
Câbles ombilicaux en eaux profondes
Équipements de diagnostic
Coupleurs
Tuyaux industriels
Systèmes d'amarrage et câbles d'alimentation
Tubes et accouplements PTFE
Coupleurs rapides
Tuyaux thermoplastique et embouts
Raccords et adaptateurs de tubes
Tubes et raccords en plastique



Hydraulique

Principaux marchés

Chariots élévateurs
Agriculture
Énergies alternatives
Machines de construction
Exploitation forestière
Machines industrielles
Machines-outils
Applications marines
Manutention
Exploitation minière
Pétrole et gaz
Production d'énergie
Véhicules de ramassage d'ordures
Énergies renouvelables
Systèmes hydrauliques pour camions
Équipement pour gazon

Principaux produits

Accumulateurs
Appareils à cartouches
Actionneurs électro-hydrauliques
Interfaces homme-machine
Systèmes de propulsion hybride
Vérins et accumulateurs hydrauliques
Moteurs et pompes hydrauliques
Systèmes hydrauliques
Vannes et commandes hydrauliques
Direction hydrostatique
Circuits hydrauliques intégrés
Prises de force
Blocs d'alimentation
Actionneurs rotatifs
Capteurs



Pneumatique

Principaux marchés

Aérospatiale
Manutention et convoyeurs
Automatisation d'usine
Médecine et sciences de la vie
Machines-outils
Machines d'emballages
Transport et automobile

Principaux produits

Traitement de l'air
Raccords et vannes en laiton
Collecteurs
Accessoires pneumatiques
Pincés et vérins pneumatiques
Vannes et commandes pneumatiques
Coupleurs à déconnexion rapide
Vérins rotatifs
Tuyaux caoutchouc et embouts
Extrusions structurelles
Tuyaux thermoplastique et embouts
Générateurs de vide, préhenseurs, pressostats et vacuostats



Maîtrise des procédés

Principaux marchés

Carburants alternatifs
Biopharmaceutique
Produits chimiques/raffinage
Agroalimentaire
Applications marines et construction navale
Secteur médical et dentaire
Semiconducteurs
Énergie nucléaire
Prospection pétrolière offshore
Pétrole et gaz
Pharmaceutique
Production d'énergie
Papeterie
Acier
Eau/eaux usées

Principaux produits

Appareils d'analyse
Produits et systèmes de traitement d'échantillons analytiques
Raccords et vannes pour injection chimique
Raccords, vannes et pompes de distribution de polymère fluoré
Raccords, vannes et régulateurs de gaz très pur
Contrôleurs/régulateurs industriels de débit massique
Raccords permanents sans soudure
Contrôleurs de débit et régulateurs industriels de précision
Dispositifs double isolement et purge pour contrôle de process
Raccords, vannes, régulateurs et vannes à plusieurs voies pour contrôle de process



Étanchéité et protection contre les interférences électromagnétiques

Principaux marchés

Aérospatiale
Chimie et Pétrochimie
Domestique
Hydraulique et pneumatique
Industrie
Technologies de l'information
Sciences de la vie
Semiconducteurs
Applications militaires
Pétrole et gaz
Production d'énergie
Énergies renouvelables
Télécommunications
Transports

Principaux produits

Joints d'étanchéité dynamiques
Joints toriques élastomère
Conception et assemblage d'appareils électromécaniques
Blindage EMI
Pièces extrudées et tronçonnées
Joints métalliques haute température
Pièces en élastomère insérées et homogènes
Fabrication et assemblage de dispositifs médicaux
Joints composites métal/plastique
Fenêtres optiques scellées
Extrusions et tubes silicone
Gestion thermique
Amortissement des vibrations

Parker dans le monde

Europe, Moyen Orient, Afrique

AE – Émirats Arabes Unis, Dubai

Tél: +971 4 8127100
parker.me@parker.com

AT – Autriche, St. Florian

Tel: +43 (0)7224 66201
parker.austria@parker.com

AZ – Azerbaïdjan, Baku

Tél: +994 50 2233 458
parker.azerbaijan@parker.com

BE/NL/LU – Benelux,

Hendrik Ido Ambacht
Tel: +31 (0)541 585 000
parker.nl@parker.com

BG – Bulgarie, Sofia

Tél: +359 2 980 1344
parker.bulgaria@parker.com

BY – Biélorussie, Minsk

Tél: +48 (0)22 573 24 00
parker.poland@parker.com

CH – Suisse, Etoy

Tél: +41 (0)21 821 87 00
parker.switzerland@parker.com

CZ – République Tchèque, Klecany

Tél: +420 284 083 111
parker.czechrepublic@parker.com

DE – Allemagne, Kaarst

Tél: +49 (0)2131 4016 0
parker.germany@parker.com

DK – Danemark, Ballerup

Tél: +45 43 56 04 00
parker.denmark@parker.com

ES – Espagne, Madrid

Tél: +34 902 330 001
parker.spain@parker.com

FI – Finlande, Vantaa

Tél: +358 (0)20 753 2500
parker.finland@parker.com

FR – France, Contamine s/Arve

Tél: +33 (0)4 50 25 80 25
parker.france@parker.com

GR – Grèce, Le Pirée

Tél: +30 210 933 6450
parker.greece@parker.com

HU – Hongrie, Budaörs

Tél: +36 23 885 470
parker.hungary@parker.com

IE – Irlande, Dublin

Tél: +353 (0)1 466 6370
parker.ireland@parker.com

IL – Israël

Tel: +39 02 45 19 21
parker.israel@parker.com

IT – Italie, Corsico (MI)

Tél: +39 02 45 19 21
parker.italy@parker.com

KZ – Kazakhstan, Almaty

Tél: +7 7273 561 000
parker.easteurope@parker.com

NO – Norvège, Asker

Tél: +47 66 75 34 00
parker.norway@parker.com

PL – Pologne, Warszawa

Tél: +48 (0)22 573 24 00
parker.poland@parker.com

PT – Portugal

Tel: +351 22 999 7360
parker.portugal@parker.com

RO – Roumanie, Bucarest

Tél: +40 21 252 1382
parker.romania@parker.com

RU – Russie, Moscou

Tél: +7 495 645-2156
parker.russia@parker.com

SE – Suède, Borås

Tél: +46 (0)8 59 79 50 00
parker.sweden@parker.com

SK – Slovaquie, Banská Bystrica

Tél: +421 484 162 252
parker.slovakia@parker.com

SL – Slovénie, Novo Mesto

Tél: +386 7 337 6650
parker.slovenia@parker.com

TR – Turquie, Istanbul

Tél: +90 216 4997081
parker.turkey@parker.com

UA – Ukraine, Kiev

Tél: +48 (0)22 573 24 00
parker.poland@parker.com

UK – Royaume-Uni, Warwick

Tél: +44 (0)1926 317 878
parker.uk@parker.com

ZA – Afrique du Sud, Kempton Park

Tél: +27 (0)11 961 0700
parker.southafrica@parker.com

Amérique du Nord

CA – Canada, Milton, Ontario

Tél: +1 905 693 3000

US – USA, Cleveland

Tél: +1 216 896 3000

Asie Pacifique

AU – Australie, Castle Hill

Tél: +61 (0)2-9634 7777

CN – Chine, Shanghai

Tél: +86 21 2899 5000

HK – Hong Kong

Tél: +852 2428 8008

IN – Inde, Mumbai

Tél: +91 22 6513 7081-85

JP – Japon, Tokyo

Tél: +81 (0)3 6408 3901

KR – Corée, Seoul

Tél: +82 2 559 0400

MY – Malaisie, Shah Alam

Tél: +60 3 7849 0800

NZ – Nouvelle-Zélande, Mt Wellington

Tél: +64 9 574 1744

SG – Singapour

Tél: +65 6887 6300

TH – Thaïlande, Bangkok

Tel: +662 186 7000

TW – Taiwan, Taipei

Tél: +886 2 2298 8987

Amérique du Sud

AR – Argentine, Buenos Aires

Tél: +54 3327 44 4129

BR – Brésil, Sao Jose dos Campos

Tel: +55 800 727 5374

CL – Chili, Santiago

Tél: +56 2 623 1216

MX – Mexico, Toluca

Tél: +52 72 2275 4200

Centre européen d'information produits

Numéro vert : 00 800 27 27 5374

(depuis AT, BE, CH, CZ, DE, DK, EE, ES, FI, FR, IE, IL, IS, IT, LU, MT, NL, NO, PL, PT, RU, SE, SK, UK, ZA)

Parker Hannifin France SAS

142, rue de la Forêt
74130 Contamine-sur-Arve
Tél: +33 (0)4 50 25 80 25
Fax: +33 (0)4 50 25 24 25
parker.france@parker.com
www.parker.com

